

男 子 形

【小学1年男子形】

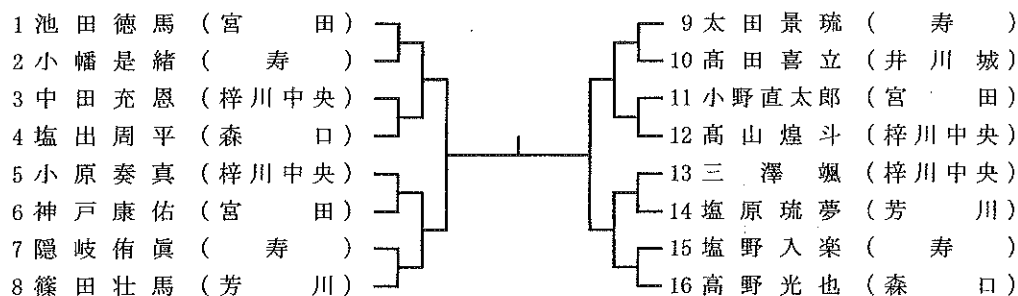

(小学1年男子形)

- 1位 隠岐侑眞
 2位 高野光也
 3位 池田徳馬
 3位 太田景琉

【小学2年男子形】

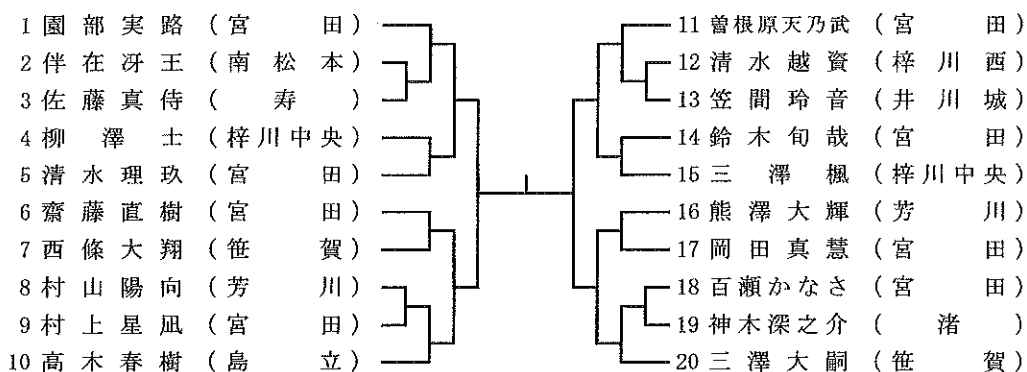

(小学2年男子形)

- 1位 園部実路
 2位 曾根原天乃武
 3位 高木春樹
 3位 三澤大嗣

【小学3年男子形】

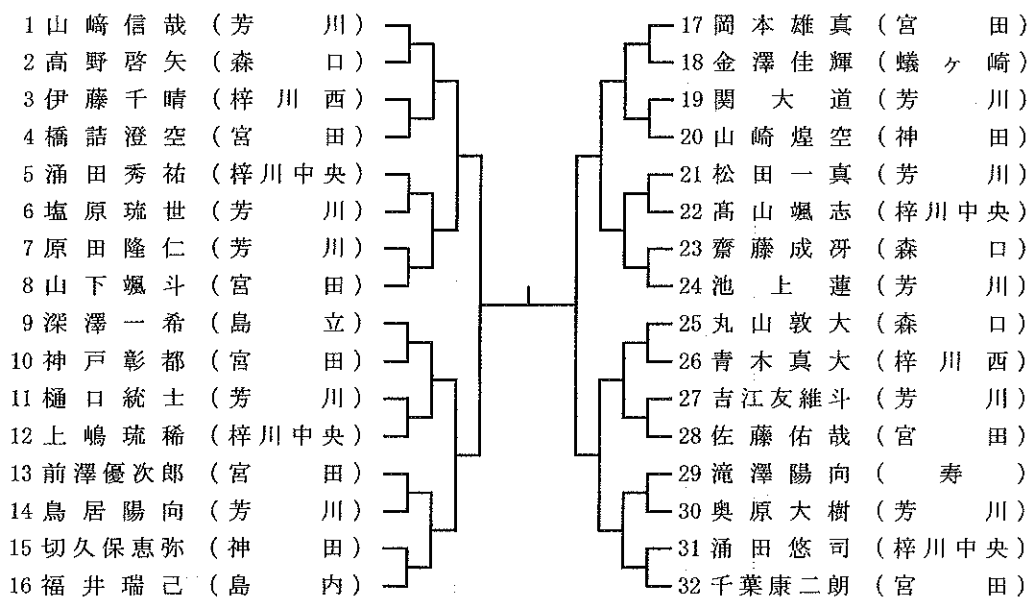

(小学3年男子形)

- 1位 神戸彰都
 2位 千葉康二郎
 3位 山崎信哉
 3位 岡本雄真

男子形

【小学4年男子形】

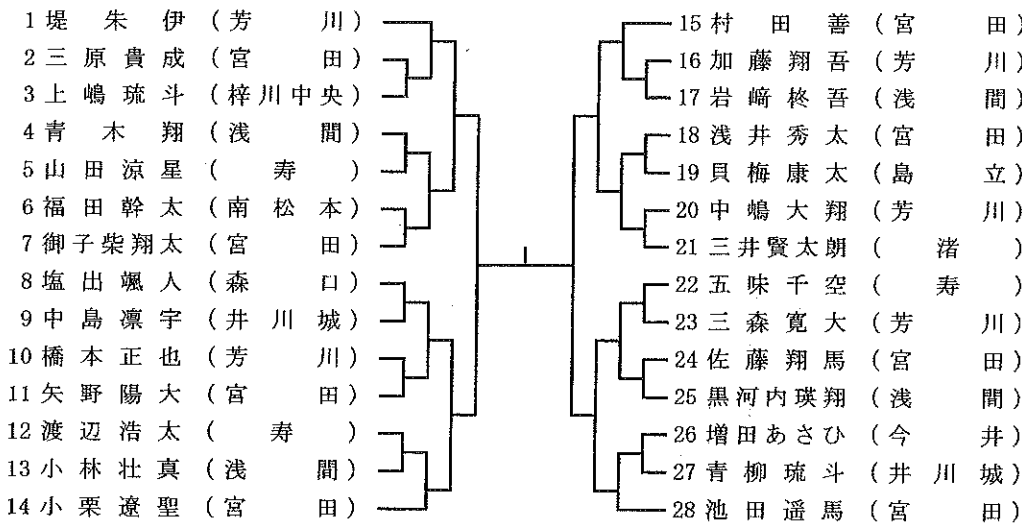

(小学4年男子形)

- 1位 堤 朱伊
 2位 村田 善
 3位 池田 遥馬
 3位 浅井 浩太

【小学5年男子形】

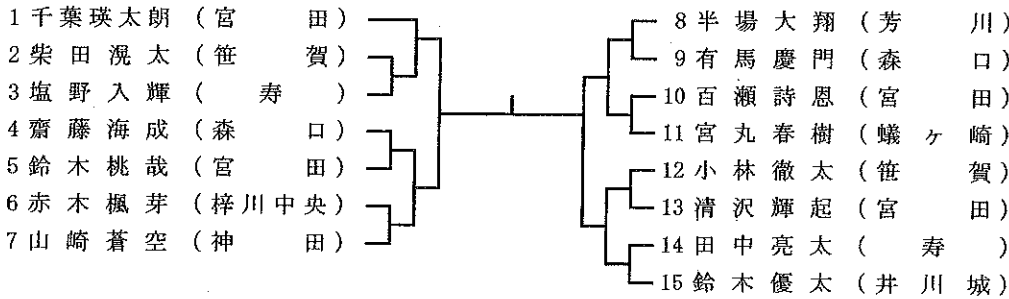

(小学5年男子形)

- 1位 千葉 瑛太朗
 2位 有馬 慶門
 3位 齋藤 海成
 3位 清沢 輝起

【小学6年男子形】

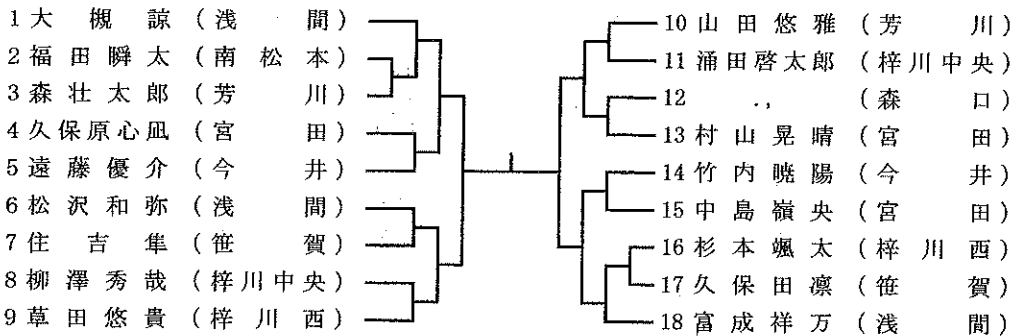

(小学6年男子形)

- 1位 中島 嶺央
 2位 大槻 諒
 3位 草田 悠貴
 3位 山田 悠雅

【中学1年男子形】

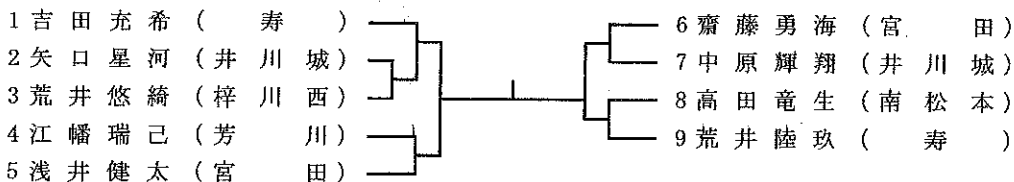

(中学1年男子形)

- 1位 吉田 充希
 2位 中原 輝翔
 3位 浅井 健太
 3位 荒井 陸玖

男子形

【中学2年男子形】

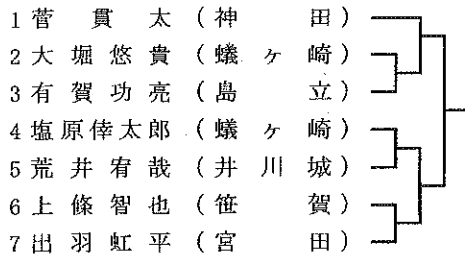

(中学2年男子形)

- 1位 菅貫太
 2位 出羽虹平
 3位 大堀悠貴
 3位 塩原倅太郎

【中学3年男子形】

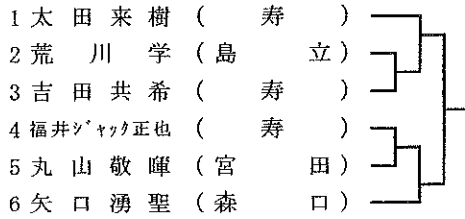

(中学3年男子形)

- 1位 丸山敬暉
 2位 太田来樹
 3位 荒川学
 3位 矢口湧聖

【高校1年男子形】

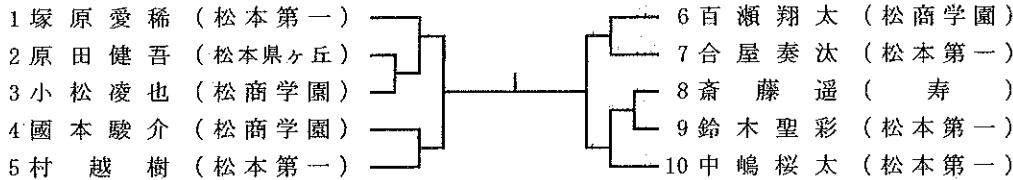

(高校1年男子形)

- 1位 塚原愛稀
 2位 百瀬翔太
 3位 國本駿介
 3位 中嶋桜太

【高校2年男子形】

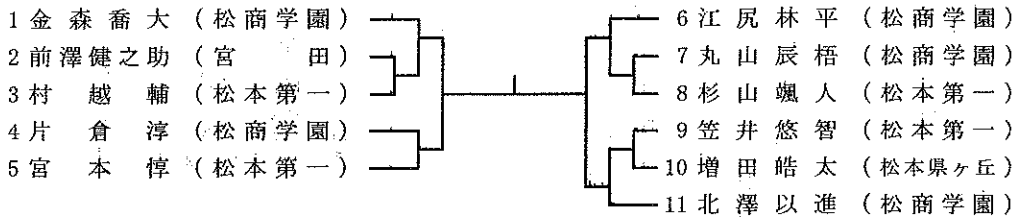

(高校2年男子形)

- 1位 金森喬大
 2位 北澤以進
 3位 片倉淳
 3位 江尻林平

【一般男子形】

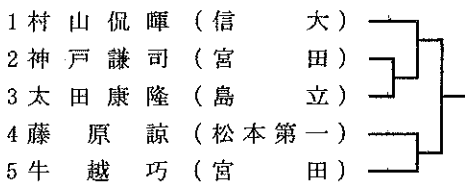

(一般男子形)

- 1位 藤原諒
 2位 神戸謙司
 3位 村山侃暉
 3位 牛越巧

女子形

【小学1年女子形】

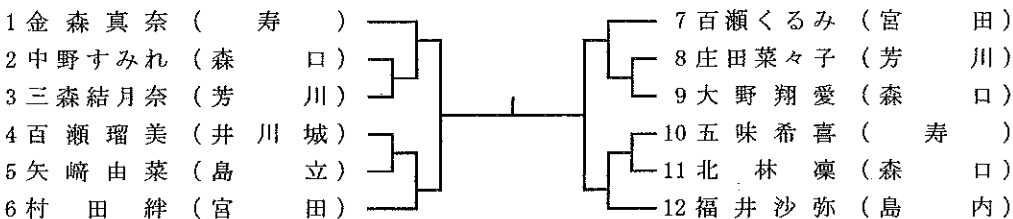

(小学1年女子形)

- 1位 金森真奈
 2位 五味希喜
 3位 大野翔愛
 3位 百瀬くるみ

女 子 形

【小学2年女子形】



(小学2年女子形)

- 1位 小林 果暖
 2位 須田 詩乃
 3位 塩川 琉衣
 3位 出羽 彩遥

【小学3年女子形】

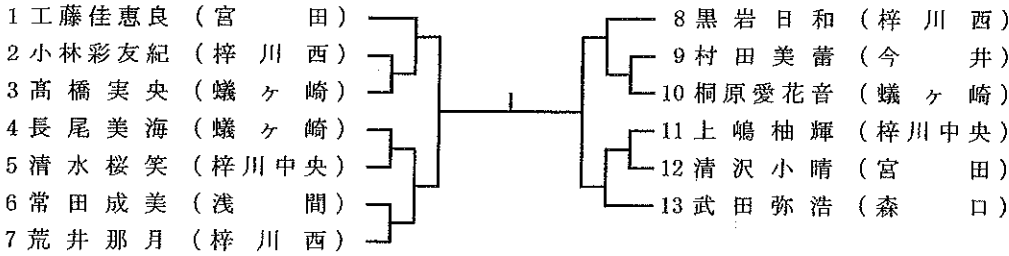

(小学3年女子形)

- 1位 武田 弥浩
 2位 長尾 美海
 3位 高橋 実央
 3位 黒岩 日和

【小学4年女子形】

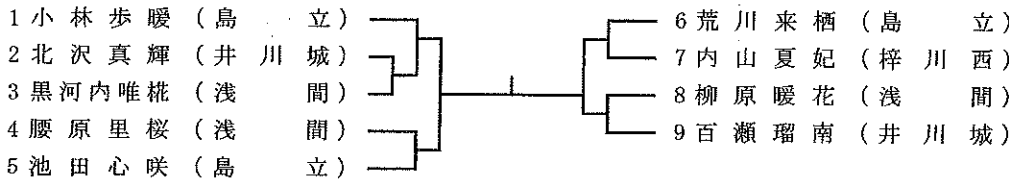

(小学4年女子形)

- 1位 小林 歩暖
 2位 荒川 来栖
 3位 池田 心咲
 3位 百瀬 瑠南

【小学5年女子形】

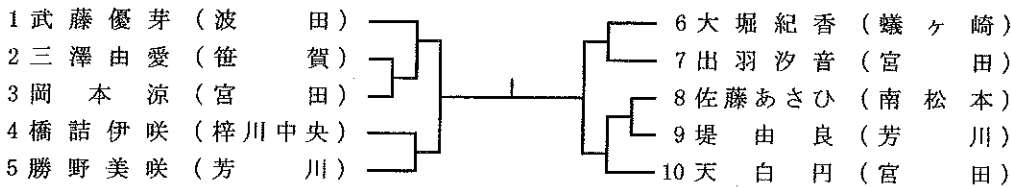

(小学5年女子形)

- 1位 武藤 優芽
 2位 天 白 円
 3位 勝野 美咲
 3位 大堀 紀香

【小学6年女子形】

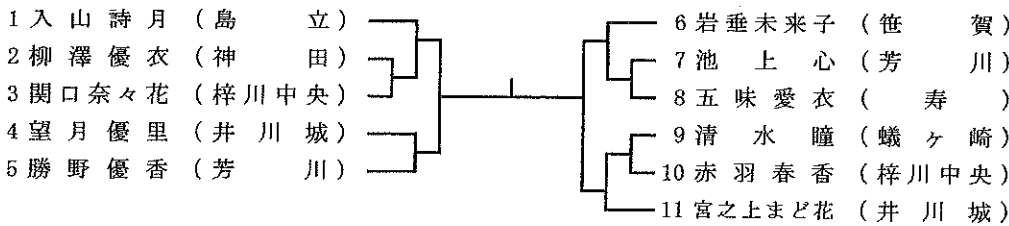

(小学6年女子形)

- 1位 入山 詩月
 2位 池上 心
 3位 望月 優里
 3位 宮之上 まど花

【中学1年女子形】

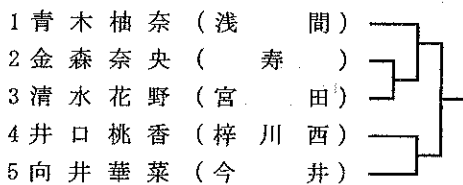

(中学1年女子形)

- 1位 金森 奈央
 2位 向井 華菜
 3位 青木 柚奈
 3位 井口 桃香

女

子

形

【中学2・3年女子形】

- 1 三村美月 (笹賀)
- 2 瀧脇歩 (芳川)
- 3 武藤美羽 (波田)

(中学2・3年女子形)

- 1位 武藤美羽
- 2位 三村美月
- 3位 瀧脇歩

【高校1年女子形】

- 1 野口さくら (松本第一)
- 2 市村恵斗 (松商学園)
- 3 田中柚衣 (寿)
- 4 金山和佳奈 (松商学園)
- 5 万木彩花 (松本県ヶ丘)
- 6 牛越未野里 (松本第一)
- 7 上條花恵 (松本県ヶ丘)
- 8 濱野愛里奈 (松商学園)

(高校1年女子形)

- 1位 濱野愛里奈
- 2位 田中柚衣
- 3位 野口さくら
- 3位 牛越未野里

【高校2年女子形】

- 1 河崎まみか (松本第一)
- 2 富沢里乃 (松商学園)
- 3 関野緋芽華 (松商学園)
- 4 遠山沙紀 (寿)
- 5 松本ありす (松商学園)
- 6 内藤愛美 (松本第一)
- 7 吉澤わかな (松商学園)
- 8 大石美愛 (松本第一)
- 9 久我楓 (松商学園)

(高校2年女子形)

- 1位 河崎まみか
- 2位 大石美愛
- 3位 松本ありす
- 3位 吉澤わかな

【一般女子形】

- 1 荒井早苗 (梓川西)
- 2 荒川美樹 (島立)
- 3 廣瀬奈保美 (宮田)
- 4 小林仁恵 (梓川西)
- 5 池田佳純 (島立)
- 6 井口理恵 (梓川西)
- 7 有賀由紀 (島立)
- 8 切久保文香 (神田)
- 9 中島春香 (宮田)

(一般女子形)

- 1位 中島春香
- 2位 池田佳純
- 3位 荒川美樹
- 3位 有賀由紀

男

子

組

手

【小学1年男子組手】

- 1 隠岐侑真 (寿)
- 2 高山煌斗 (梓川中央)
- 3 神戸康佑 (宮田)
- 4 小野直太郎 (宮田)
- 5 中田充恩 (梓川中央)
- 6 高田喜立 (井川城)
- 7 塩野入楽 (寿)
- 8 池田徳馬 (宮田)
- 9 三澤颯 (梓川中央)
- 10 小幡是緒 (寿)
- 11 小原奏真 (梓川中央)
- 12 塩原琉夢 (芳川)
- 13 太田景琉 (寿)

(小学1年男子組手)

- 1位 隠岐侑真
- 2位 太田景琉
- 3位 塩野入楽
- 3位 池田徳馬

【小学2年男子組手】

- 1 高木春樹 (島立)
- 2 曾根原天乃武 (宮田)
- 3 村山陽向 (芳川)
- 4 岡田真慧 (宮田)
- 5 西條大翔 (笹賀)
- 6 齋藤直樹 (宮田)
- 7 伴在冴王 (南松本)
- 8 柳澤士 (梓川中央)
- 9 村上星風 (宮田)
- 10 佐藤真侍 (寿)
- 11 三澤楓 (梓川中央)
- 12 百瀬かなさ (宮田)
- 13 林原ニコラス大輝 (寿)
- 14 笠間玲音 (井川城)
- 15 清水理玖 (宮田)
- 16 神木深之介 (渚)
- 17 鈴木旬哉 (宮田)
- 18 熊澤大輝 (芳川)
- 19 園部実路 (宮田)
- 20 三澤大嗣 (笹賀)

(小学2年男子組手)

- 1位 高木春樹
- 2位 林原ニコラス大輝
- 3位 佐藤真侍
- 3位 神木深之介

男 子 組 手

【小学3年男子組手】

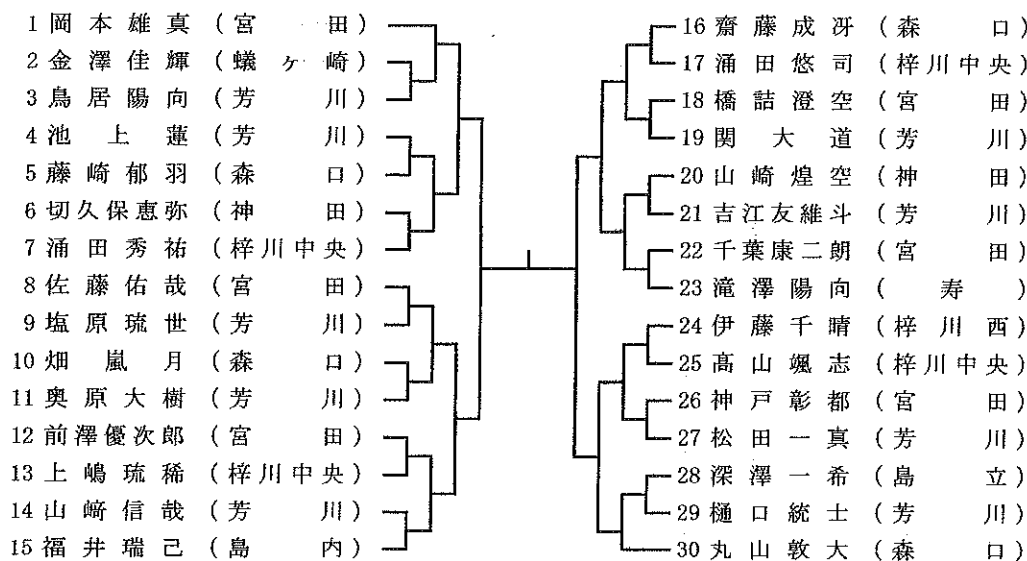

- (小学3年男子組手)
- 1位 前澤優次郎
2位 神戸彰都
3位 田本雄真
3位 千葉康二郎

【小学4年男子組手】

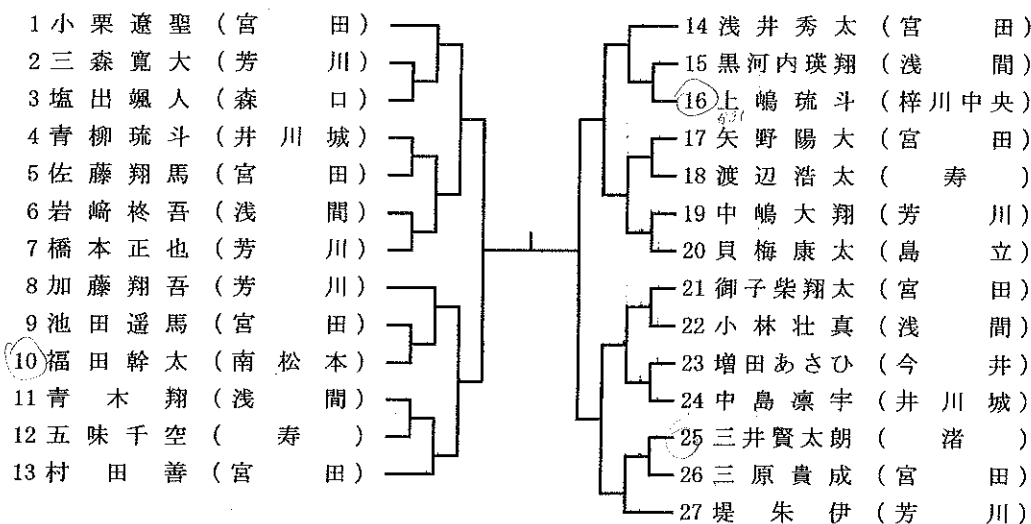

- (小学4年男子組手)
- 1位 小栗遼聖
2位 浅井秀太
3位 五味千空
3位 堤朱伊

【小学5年男子組手】

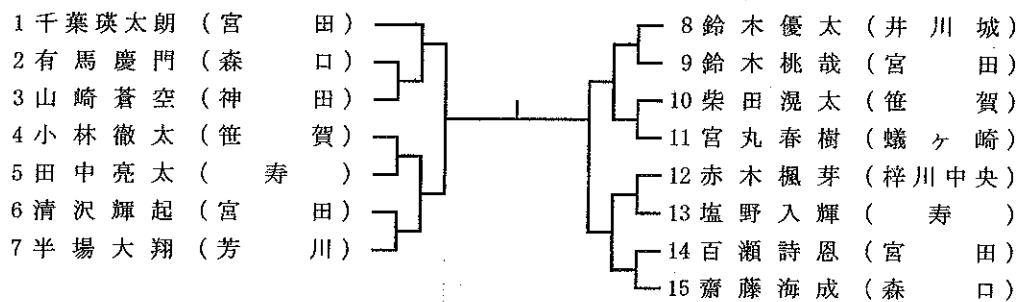

- (小学5年男子組手)
- 1位 塩野入輝
2位 千葉瑛太郎
3位 半場大翔
3位 鈴木優太

男 子 組 手

【小学6年男子組手】

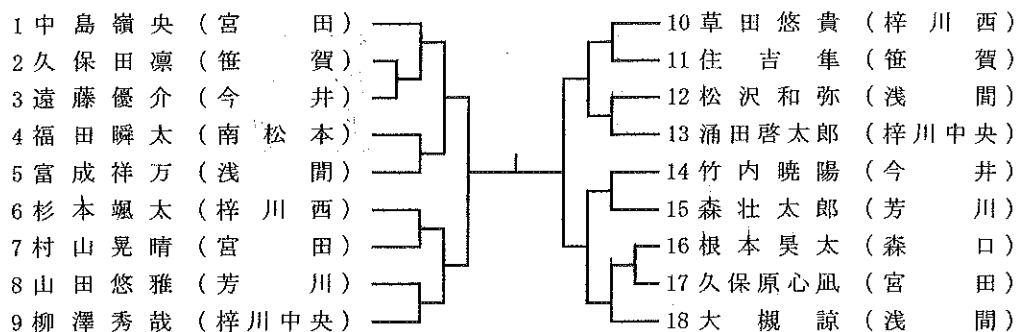

(小学6年男子組手)

- 1位 中島嶺央
 2位 久保原心風
 3位 柳澤秀哉
 3位 草田悠貴

【中学1年男子組手】

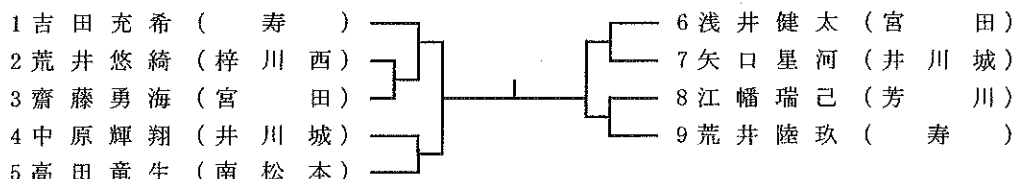

(中学1年男子組手)

- 1位 吉田充希
 2位 荒井陸玖
 3位 中原輝翔
 3位 矢口星河

【中学2年男子組手】

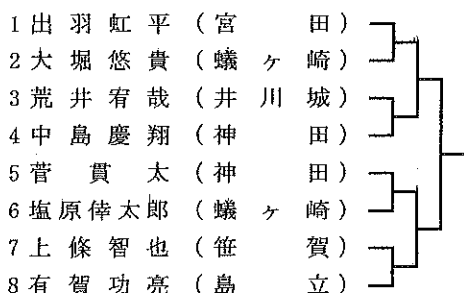

(中学2年男子組手)

- 1位 出羽虹平
 2位 菅貫太
 3位 中島慶翔
 3位 有賀功亮

【中学3年男子組手】

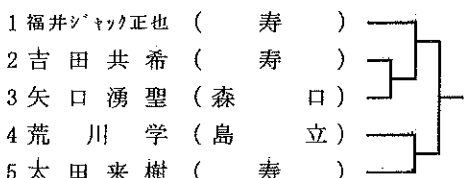

(中学3年男子組手)

- 1位 吉田共希
 2位 太田来樹
 3位 荒川学
 3位

【高校1年男子組手】

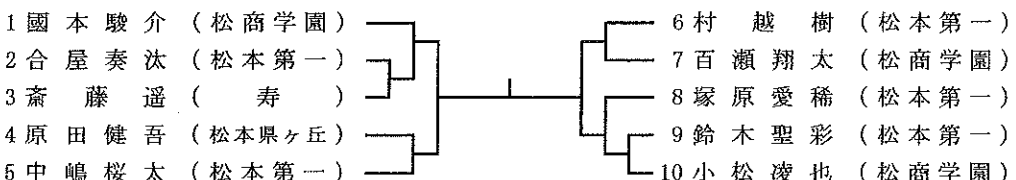

(高校1年男子組手)

- 1位 國本駿介
 2位 村越樹
 3位 中島椋太
 3位 山松凌也

【高校2年男子組手】

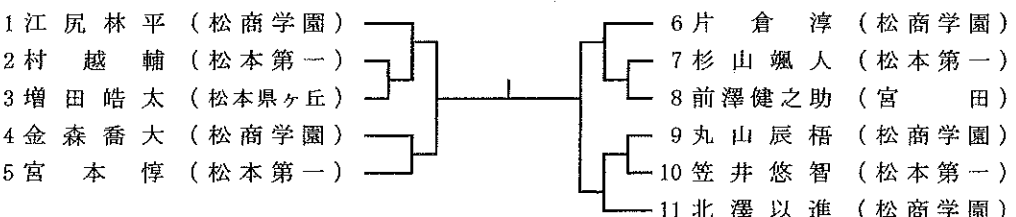

(高校2年男子組手)

- 1位 北澤以進
 2位 江尻林平
 3位 宮本惇
 3位 片倉淳

男 子 組 手

【一般男子組手】

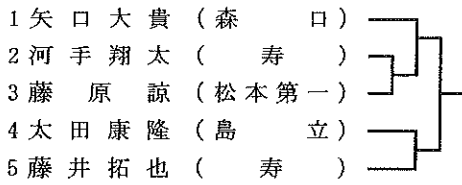

(一般男子組手)

- 1位 矢口大貴
 2位 藤井拓也
 3位 藤原諒
 3位 太田康隆

女 子 組 手

【小学1年女子組手】

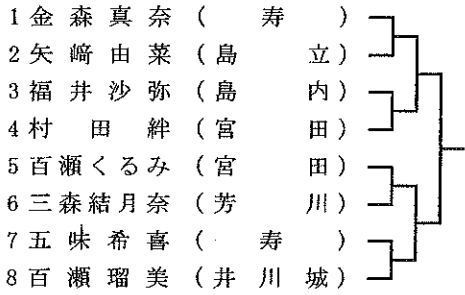

(小学1年女子組手)

- 1位 金森真奈
 2位 五味希喜
 3位 村田絆
 3位 百瀬くるみ

【小学2年女子組手】

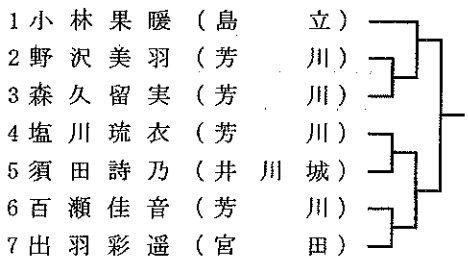

(小学2年女子組手)

- 1位 小林果暖
 2位 出羽彩遥
 3位 須田詩乃
 3位 野沢美羽

【小学3年女子組手】

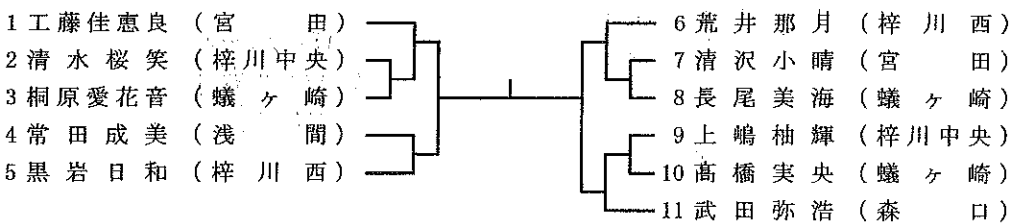

(小学3年女子組手)

- 1位 武田弥浩
 2位 黒岩日和
 3位 桐原愛花音
 3位 長尾美海

【小学4年女子組手】

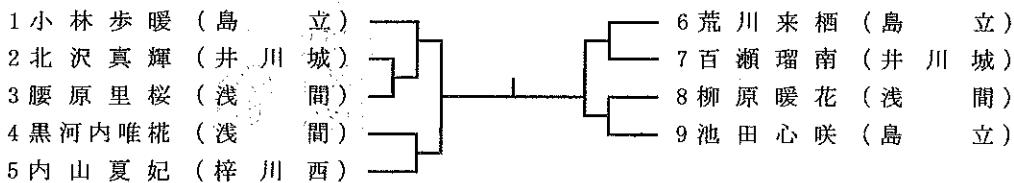

(小学4年女子組手)

- 1位 小林歩暖
 2位 池田心咲
 3位 荒川来栖
 3位 内山夏妃

【小学5年女子組手】

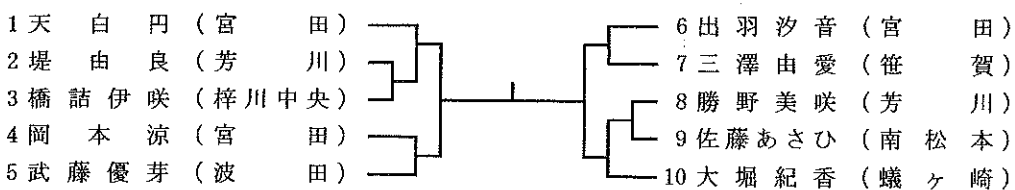

(小学5年女子組手)

- 1位 天白円
 2位 出羽汐音
 3位 武藤優芽
 3位 大堀紀香

女 子 組 手

【小学6年女子組手】

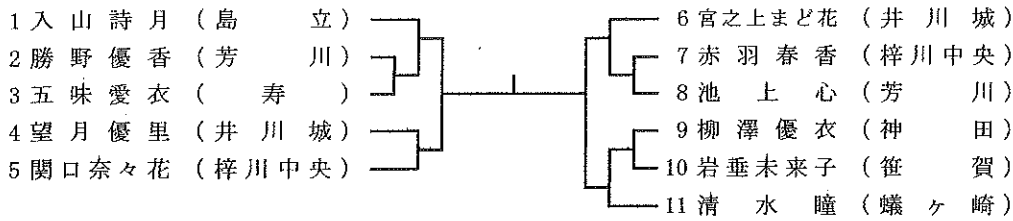

(小学6年女子組手)

- 1位 入山詩月
2位 宮之上まど花
3位 望月優里
3位 岩垂未来子

【中学1年女子組手】

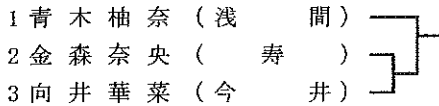

(中学1年女子組手)

- 1位 金森奈央
2位 青木柚奈
3位 向井華菜

【中学2・3年女子組手】

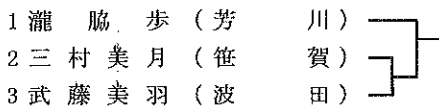

(中学2・3年女子組手)

- 1位 武藤美羽
2位 瀧脇歩
3位 三村美月

【高校1年女子組手】

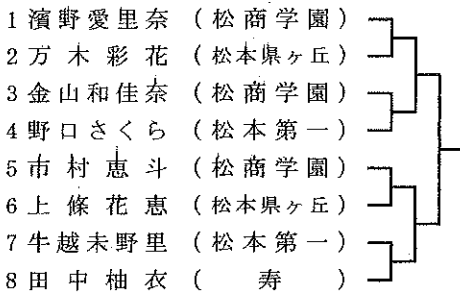

(高校1年女子組手)

- 1位 濱野愛里奈
2位 田中柚衣
3位 野口さくら
3位 市村恵斗

【高校2年女子組手】

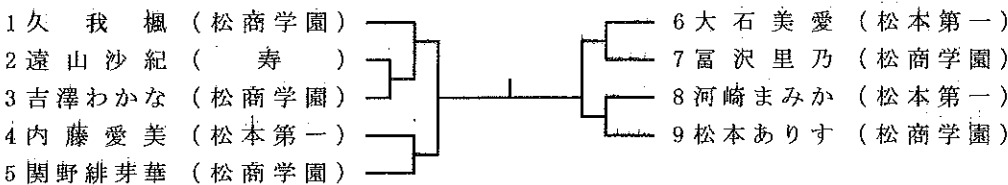

(高校2年女子組手)

- 1位 関野緋芽華
2位 富沢里乃
3位 吉澤わかな
3位 松本ありす

【一般女子組手】

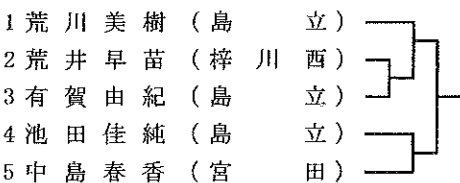

(一般女子組手)

- 1位 荒川早苗
2位 池田佳純
3位 有賀由紀
3位